



ANDROID TV

43ePlay6100-F

User guide.....2

Manual de utilizare.....11

Használati útmutató.....20

Instrukcja obsługi.....29

PREPARATION

Disassembly and Installation

Note: The pictures are only for reference.



1. Open the package.
2. Take out the TV.
3. Install the TV stands.
4. Connect the power cord.

Accessories

Note: The pictures are only for reference.



Batteries-2



Remote Control



Power Cord



Warranty Card



Base Installation Manual



Quick Start Guide



Screws-4



Base Stands-2

WARNING AND PRECAUTION

Read all of the instructions before operating the set. Keep these instructions well for later use.

Important Safety Instructions

- Read these instructions — All the safety and operating instructions should be read before this product is operated.
- Keep these instructions — The safety and operating instructions should be retained for future reference.
- Heed all warnings — All warnings on the appliance and in the operating instructions should be adhered to.
- Follow all instructions — All operating and usage instructions should be followed.
- Do not use this device near water — The appliance should not be used near water or in damp environments — for example, in a wet basement or near a swimming pool, and the like.
- Clean only with dry cloth.
- Do not block any ventilation openings. Install in accordance with the manufacturer's instructions.
- Do not install near any heat sources such as radiators, heat registers, stoves, or other apparatus (including amplifiers) that produce heat.
- Do not ignore the safety purpose of the polarized or grounding plug. A polarized plug has two blades with one wider than the other. A grounding plug has two blades and a third grounding prong. The wide blade or the third prong is provided for your safety. If the provided plug does not fit into your outlet, consult an electrician for replacement of the obsolete outlet.
- Protect the power cord from being walked on or pinched particularly at the plugs, convenience receptacles, and at the point where they exit from the apparatus.
- Only use attachments/accessories specified by the manufacturer.



- Use only with the cart, stand, tripod, bracket, or table specified by the manufacturer, or sold with the device. When a cart or rack is used, use caution when moving the cart/apparatus combination to avoid injury from tipping-over.
- Unplug the device during lightning storms or when unused for long periods of time.
- Refer all servicing to qualified personnel. Servicing is required when the device has been damaged in any way, such as the power supply cord or plug is damaged, liquid has been spilled or objects have fallen into the device, it has been exposed to rain or humidity, does not operate normally, or has been dropped.
- CAUTION: These servicing instructions are for use only by qualified service personnel. To reduce the risk of electric shock, do not perform any servicing other than that contained in the operating instructions, unless you are qualified to do so.
- Do not install this equipment in a confined or built-in space such as a book case or a similar unit, and keep proper ventilation conditions at open site. The ventilation should not be impeded by covering the ventilation openings with items such as newspaper, table-cloths, curtains etc.
- Please refer the information on rear enclosure for electrical and safety information before installing or operating the device.
- To reduce the risk of fire or electric shock, do not expose this device to rain or humidity.
- The device shall not be exposed to dripping or splashing and no objects filled with liquids, such as vases, shall be placed on it. Do not put near a dusty place.
- The terminals marked with the symbol “⚡” may be of sufficient magnitude to constitute a risk of electric shock. The external wiring connected to the terminals requires installation by an instructed person.
- To prevent injury, use the stand/wall-mount bracket to securely install this device on the table/wall in accordance with the installation instructions.
- Danger of explosion if the battery is incorrectly replaced. Replace only with the same or equivalent type.
- The battery (battery or batteries or battery pack) shall not be exposed to excessive heat such as sunshine, fire or the like.

- Excessive sound pressure from earphones and headphones can cause hearing loss. Listening to music at high volume levels and for extended durations can damage one's hearing. In order to reduce the risk of damage to hearing, one should lower the volume to a safe, comfortable level, and reduce the amount of time listening at high levels.
- The appliance coupler is used to disconnect the device. It shall remain readily operable.
- When not in use and during movement, please take care of the power cord set, e.g. tie up the power cord set with a cable tie or something similar. Protect it from sharp edges and the like that can cause abrasion to the power cord set. When put into use again, please make sure the power cord set is not damaged. If any damages are found, please contact the service person to replace the power cord set specified by the manufacturer or have the same characteristics as the original one.
- Pay attention to the environmental aspects of battery disposal.
- No naked flame sources, such as lit candles, should be placed on the device. To prevent the spreading of fire, keep candles or other open flames away from the device at all times.
- **Warning:** We take no responsibility for situations where the device is used other than as provided in the manual. Our company reserves the right to make changes in the content of the manual without making this public. These changes will be posted on the company website to the product it amends. The contents of this manual may be different from that in the product. In this case, the first one will be taken into consideration.
- If the device has the symbol  in its rating label and the power cord has two pins, it means that the equipment is a Class II or double insulated electrical appliance. It has been designed in such a way that it does not require a safety connection to electrical grounding. (Only for Class II appliance)
- Warning for devices containing COIN/BUTTON CELL BATTERIES (The instructions below are only used for the apparatus containing a user-replaceable coin/button cell battery)

Do not ingest the battery, Chemical Burn Hazard

The remote control supplied with this product contains a coin/button cell battery. If the coin/button cell battery is swallowed, it can cause severe internal burns in just 2 hours and can lead to death. Keep new and used batteries away from children.

- If the battery compartment does not close securely, stop using the product and keep it away from children. If you think batteries might have been swallowed or placed inside any part of the body, seek immediate medical attention.



- This lightning flash with an arrowhead symbol within an equilateral triangle is intended to alert the user of the presence of a non-insulated "dangerous voltage" within the product's enclosure that may be of sufficient magnitude to constitute a risk of electric shock.
- To reduce the risk of electric shock, do not remove cover (or back). No user serviceable parts inside. Refer to qualified service personnel.
- The exclamation point within an equilateral triangle is intended to alert the user to the presence of important operating and maintenance instructions in the literature accompanying the appliance.
- The following information is recommended to be included as far as applicable, where applicable:

~ Refers to alternating current(AC).

— Refers to direct current(DC).

 Refers to Class II equipment.

 Refers to stand-by.

I Refers to power ON.

⚡ Refers to dangerous voltage.

• **WEEE Directive**



Correct Disposal of this product. This marking indicates that this product should not be disposed with other household wastes throughout the EU. To prevent possible harm to the environment or human health from uncontrolled waste disposal, recycle it responsibly to promote the sustainable reuse of material resources. To return your used device, please use the return and collection systems or contact the retailer from where the product was purchased. It can take this product for environmental safe recycling.

Positioning the TV

- Install the device on a solid, horizontal surface such as a table or desk. For ventilation, leave a space of at least 10cm all around the set. To prevent any injuries or unsafe situations, please do not place any objects on top of the set. This device can be used in tropical and/or moderate climates.
- Fix the rear enclosure to wall (only for some countries).

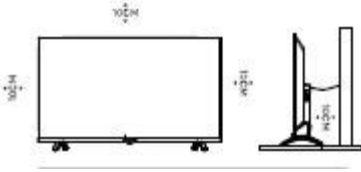

Note: The picture is only for reference.

- **Warning:** Never place a television set in an unstable location. A television set may fall, causing serious personal injury or death. Many injuries, particularly to children, can be avoided by taking simple precautions such as:
 - Using cabinets or stands recommended by the manufacturer of the television.
 - Only using furniture that can safely support the television.
 - Ensuring the television is not overhanging the edge of the supporting furniture.
 - Not placing the television on tall furniture (for example, cupboards or bookcases) without anchoring both the furniture and the television set to a suitable support.
 - Not placing the television set on cloth or other materials that may be located between the television set and supporting furniture.
 - Educating children about the dangers of climbing on furniture to reach the television or its remote control.

If your existing television set is being retained and relocated, the same considerations as above should be applied. (Only for the TV with mass exceed 7 kg)

Wall-hanging bracket

- An optional wall mount can be used with your television. Consult with your local retailer to purchase the recommended wall mount bracket. Carefully attach the wall mount bracket at the rear of the TV. Install the wall mount bracket on a solid wall perpendicular to the floor. If you are attaching the TV to other building materials, please contact qualified personnel to install the wall mount. Detailed instructions will be included with the wall mount. Please use a wall mount bracket where the device is adequately secured to the wall with enough space to allow connectivity to external devices.

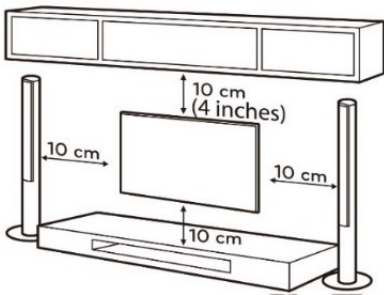

Note: The picture is only for reference.

- Disconnect the power before moving or installing the TV. Otherwise, electric shock may occur.

- Remove the stand before installing the TV on a wall mount by performing the stand attachment in reverse.
- If you install the TV on a ceiling or slanted wall, it may fall and result in severe injury. Use an authorized wall mount and contact the local retailer or qualified personnel. Otherwise it is not covered by the warranty.
- Do not over tighten the screws as this may cause damage to the TV and void your warranty.
- To prevent injury, this apparatus must be securely attached to the floor/wall in accordance with the installation instructions.
- Use the screws and wall mounts that meet the following specifications. Any damages or injuries buy misuse or using an improper accessory are not covered by the warranty.

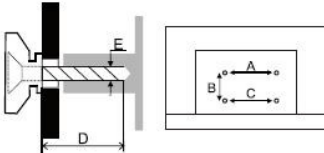

Model Size: 43"		Top	Down
Screw	Diameter(mm) „E”	M6	M6
	Depth(mm) „D”	Max	25
		Min	13
Quantity		2	2
A*B*C		200*200*200	

Notes:

1. The pictures are for reference only.

2. For the TV sets with terminals towards the wall, in order to leave enough space to use the terminals, a gasket is needed together with each screw to fix the wall mount. It is a small hollow pillar whose internal diameter is 8mm, external diameter is 18mm and height is ≥ 30 mm.

Precautions for using Remote Control

- Use the remote control by pointing it towards the remote sensor. The items between the remote control and the remote sensor will interfere with its normal operation.
- Do not shake violently the remote control. Also, do not splash liquid on the remote control, and do not put the remote control in high humidity places.
- Do not place remote control under direct sunlight. It will cause deformation of the unit by heat.
- When the remote sensor is under direct sunlight or strong lighting, the remote control will not work. If so please change the lighting or the TV's position, or operate the remote control closer to the remote sensor.

Precautions for using battery

Improper use of the battery will cause leakage. So please follow the methods below and use carefully.

- Please note the batteries' polarity, to avoid short circuit.
- When the battery's voltage is insufficient and affects the use range, you should replace it with a new battery. Remove the batteries from the remote control unit if you do not intend to use it for a long time.
- Do not use different types of batteries (for example, Manganese and Alkaline batteries) together.
- Do not put the battery into fire and charge or decompose the battery.
- Please dispose batteries abiding by relevant environmental protection regulation.
- **WARNING:** The batteries (battery pack or batteries installed) shall not be exposed to excessive heat such as sunshine, fire or the like.
- Before Bluetooth searching, please make sure you have activated external Bluetooth devices. For the remote control you can press the together to open its pairing mode. For other Bluetooth devices, ▶ the pairing mode of the and HOME buttons please read their own instruction manuals for opening the pairing mode.

Basic settings

1. Connecting the remote with the TV.

For the models that require this step, before searching through Bluetooth, make sure you have activated the external Bluetooth devices in pairing mode.

In the case of the remote, simultaneously press the "LEFT" and "HOME" buttons to enter into pairing mode (the remote LED must flash when entering in pairing mode).

Select the name of the remote - TV BLE Remote - and press OK to pair.

For other Bluetooth devices, read their instruction manuals for the pairing.

2. Select menu language.

3. Select if you want or do not want to use an Android device to set up the TV.

Note: If you want to use an Android device to set up the TV, please proceed as indicated on the screen. If you do not want to use an Android device to set up the TV, continue with the following settings.

4. Select if you want or do not want to connect the TV to a WiFi network.

If you choose to connect the TV to the network, you must select the desired network – insert password – press OK and the TV is connected to the network.

Select if you want or not to connect to your Google account.

In order to connect to your Google account, select if you want to use "Phone/PC" or through "Using the remote" – Insert e-mail address and password – OK.

5. Read/scroll down the text to accept the Google Terms and Conditions and the Google Privacy Policy.

6. Choose if you want to allow Google or a third party the permission to use your TV location.

7. Choose if you want to allow Google to implicate you in improving the Android TV app.

About the device features – press the right arrow from the remote to skip this step.

8. Select the country.

9. Turn on or off the LCN switch.

LCN (logic channel numbering according to the channel number given by the network provider):

- On (the channels will be arranged according to the cable provider);
- Off (the channels will be randomly arranged, in the order in which they are found);
- By default (the channels are arranged alphabetically).

10. Set the password – press OK – set desired password, with the exception of "0000"

Note: you can use the numbers from the remote

11. Select usage environment: Home or Shop.

Note: The Home mode is recommended for using at home, whereas the Shop mode is used for shop demonstrations, because it uses more power.

12. Chromecast: On/Off

13. Tuner mode:

- Select Antenna if you are using analogic programs or DVB-T/2
- Select Cable for CATV signal, given by your provider
- Select Satellite if you are using a satellite antenna.

14. Select cable operator:

DIGI: where scanning is done by predetermined rules and the channels are arranged by the provider's grid and cannot be rearranged.

OTHERS: where a complete scanning is done and the channels can be arranged by the user's preference.

Select if you wish or not to start the channel scanning. Connect a signal cable before starting the scan.

Note: If you do not want the channel scanning in this step, you can do it later, in the TV settings, from the global settings.

15. Set up is done. Have a pleasant use – Finish – press OK key from the remote.

16. Read the License Agreement for the end user – press right arrow from the remote to Accept.

Basic operation

E-Manual



The E-manual is built into your TV and can be displayed on the screen.

To learn more about your TV features, access your E-Manual by referring to the following:

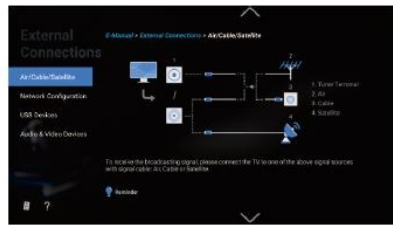
1. Press the HOME button to access the home page.
2. Press ◀ \ ▶ \ ▼ \ ▲ and OK button to select "E-Manual" in "Apps".



Note: The picture is only for reference.

1. Remote Control: To check the detailed functions of the remote control, please select and enter .
2. How to use E-Manual: Please select and enter , which can tell you how to check the E-Manual, the meanings of specific icons or contents shown in the E-Manual and so on.

Install Remote Control Battery

Place two AAA size batteries in the remote control's battery compartment, making sure to match the polarity markings inside the compartment.



Note: The picture is only for reference.

TV Control Button

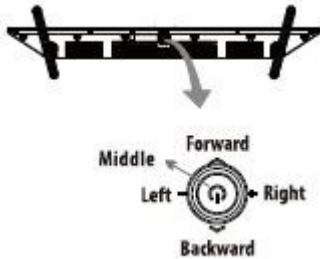

Note: The picture is only for reference.

Press Middle:

1. In standby mode, press it to turn on the TV.
2. In working status,
 - Without any menu, short press it to access the quick menu shown in the following picture.
 - With a menu, short press it to enter the selected item.
 - Long press it to put the TV in standby mode.

Press Left/Right:

Adjust the TV sound volume or move left/right to select the desired item in the menu settings.

Press Backward/Forward:

Switch channels or move up/down to select the desired item in the menu settings.

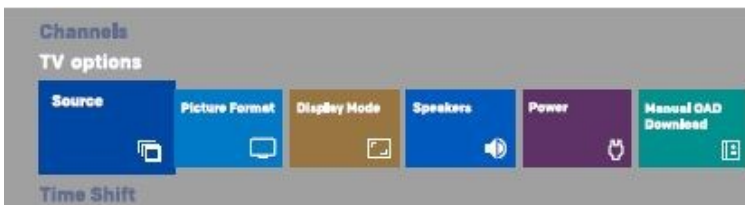

TROUBLESHOOTING

Before calling a service technician, please check the following for a possible cause of the symptom and some solutions.

General Problem/Solution

Remote control does not work

- Check the remote sensor on the remote control.
- Change the batteries.
- Batteries are not installed correctly.
- Main power is not connected.

Poor Signal

This is usually caused by interference from cell phones, walkie-talkie, automotive ignition system, neon, electric drill or other electronic equipment or radio interference sources.

Picture & Sound/Solution

No picture, no sound

- Check the signal source.
- Plug another electrical device into the outlet to make sure it is working or turned on.
- Power Plug is improperly connected to the outlet.
- Check the signal.

No sound, picture OK

- If there is no sound, try to unmute or increase the sound volume.
- Open the sound menu and adjust 'Balance'.
- Check if a headphone has been inserted, and if so, disconnect the headphone.

Abnormal picture

No color or bad picture quality

- Adjust the color option in menu settings.
- Keep the TV at a sufficient distance from other electronic products.
- Try another channel, maybe it is an exit broadcasting signal problem.

Bad TV signal (Display mosaic or snowflakes)

- Check the signal cable and adjust the antenna.
- Fine tune the channel.
- Try another channel.

Multimedia Player/Solution

'This file is invalid' appears or audio is normal but video is abnormal

- The media file may be damaged, check if the file can be played on the PC.
- Check if video and audio codecs are supported.

'Unsupported audio' appears or video is normal but audio is abnormal

- The media file may be damaged, check if the file can be played on the PC.
- Check if video and audio codecs are supported.

Network/ Solution (May not be available)

Network failure

- Check if the router works well.
- For models needing USB dongle to connect to internet, check if the USB dongle is inserted well.
- Make sure the TV has connected to the router successfully.

Browser/Solution (May not be available)

Web page cannot be displayed completely.

- Flash is not supported.

Browser is forced to be shut down.

- Web page includes too many large pictures, this leading to insufficient memory and closing the browser.

PREGĂTIRE

Dezasamblare și Instalare

Notă: Imaginile sunt doar pentru referință



1. Deschideți pachetul
2. Scoateți televizorul
3. Instalați standurile de TV
4. Conectați cablul de alimentare

Accesorii

Notă: imaginile sunt doar pentru referință



Baterii – 2



Telecomandă



Cablul de Alimentare



Certificat Garanție



Manual Instal. Stand



Manual Utilizare



Șuruburi – 4





Standuri - 2

AVERTIZĂRI ȘI PRECAUȚII

Vă rugăm să citiți cu atenție aceste instrucțiuni și urmați-le întocmai, în caz de situații periculoase.

Instrucțiuni Importante de Siguranță

- Citiți aceste instrucțiuni – Toate instrucțiunile de siguranță și de operare trebuie citite înainte de operarea acestui produs.
- Păstrați instrucțiunile – Instrucțiunile de siguranță și operare trebuie păstrate pentru viitoare consultări.
- Țineți cont de avertizări – Toate avertizările despre produs și instrucțiunile de operare trebuie respectate
- Urmați instrucțiunile – Toate instrucțiunile de operare și utilizare trebuie respectate.
- Nu folosiți dispozitivul în preajma apei – Dispozitivul nu trebuie folosit lângă apă sau în medii cu umiditate ridicată – de exemplu, într-un beci ud sau lângă o piscină.
- Curățați numai cu o cârpă uscată.
- Nu blocați ieșirile de ventilație. Instalați în conformitate cu instrucțiunile producătorului.
- Nu instalați lângă surse de căldură, cum ar fi radiatoare, calorifere, cuptoare sau alte dispozitive (inclusiv amplificatoare) ce produc căldură.
- Nu ignorați siguranța conectorului polarizat sau de împământare. Un conector polarizat are două lame, una mai lată ca cealaltă. Un conector de împământare are două lame și o a treia pentru împământare. Lama mai lată, sau a treia, este furnizată pentru siguranța dumneavoastră. În cazul în care conectorul nu intră în priză, consultați un electrician pentru înlocuirea prizei.
- Nu călcați sau strângeți cablul de alimentare, în special la conectori, receptori și în locurile în care iese din dispozitiv.
- Folosiți numai atașamente/accesorii specificate de producător.
-  Folosiți numai cartul, standul, trepiedul, suportul sau masa specificate de producător, sau vândute cu dispozitivul. Când este folosit un cart sau un raft, aveți grijă când mutați dispozitivul, pentru a evita rănirea dvs. sau destabilizarea dispozitivului.
- Scoateți din priză dispozitivul în timpul furtunilor sau când nu este folosit pentru o perioadă mai lungă de timp.
- Reparațiile se vor face de către personalul calificat. Service-ul este necesar când dispozitivul a fost stricat, în orice fel, cum ar fi deteriorarea cablului de alimentare sau a conectorului, au fost vărsate lichide pe dispozitiv sau au căzut obiecte pe acesta, dispozitivul a fost expus la ploaie sau umezeală, nu funcționează normal sau a fost scăpat.
- ATENȚIE: Instrucțiunile de service sunt doar pentru personalul calificat. Pentru a reduce riscul de șoc electric, nu încercați să reparați dispozitivul, decât dacă sunteți calificat pentru asta.
- Nu instalați dispozitivul într-un spațiu închis, cum ar fi o bibliotecă sau un corp similar și mențineți o ventilație bună. Ventilația nu trebuie acoperită de obiecte precum ziare, fețe de masă, draperii, etc.
- Consultați informațiile din partea de jos pentru siguranța electrică înainte de a instala sau opera dispozitivul.
- Pentru a reduce riscul de incendiu sau șoc electric, nu expuneți dispozitivul la ploaie sau umezeală.
- Dispozitivul nu se va stropi și nu se va pune pe el niciun obiect plin de lichid, cum ar fi o vază. Nu puneți într-un loc prăfuit.
- Pentru terminalele marcate cu simbolul „⚡”, există un risc de șoc electric. Firele externe conectate la terminale trebuie instalate de către un profesionist.
- Pentru a preveni deteriorarea, folosiți standul/suportul de instalare pe perete pentru a securiza instalarea dispozitivului pe masă/perete, în conformitate cu instrucțiunile de instalare.
- Pericol de explozie al bateriei dacă este incorect înlocuită. Înlocuiți numai cu același tip de baterii.

- Bateria (sau bateriile) nu se vor expune la căldură excesivă, cum ar fi lumina directă a soarelui, foc sau altele.
- Presiunea excesivă de sunet de la căști poate duce la pierderea auzului. Ascultarea de muzică la un volum ridicat, pentru perioade lungi poate dăuna auzului. Pentru a reduce riscul de deteriorare a auzului, micșorați volumul la un nivel sigur și confortabil și reduceți timpul de ascultare la volume ridicate.
- Ștecherul este folosit la deconectarea dispozitivului. Dispozitivul deconectat va rămâne gata de operare.
- Când nu este folosit, sau în timpul mutării, aveți grijă de cablul de alimentare, de ex. legați cablul de alimentare. Țineți departe de muchii ascuțite și alte lucruri ce pot zgâria cablul de alimentare. Când îl reconectați, asigurați-vă că nu s-a deteriorat cablul. Dacă sunt probleme, contactați personalul din service pentru a înlocui cablul cu cel specificat de producător, sau cu altul cu aceleași caracteristici ca cel original.
- Atenție la aspectele de mediu legate de aruncarea bateriilor.
- Nu puneți pe dispozitiv niciun obiect cu flacără deschisă, cum ar fi o lumânare. Pentru a preveni extinderea incendiului, țineți mereu la distanță lumânările sau alte surse de flacără deschisă.
- **Atenție:** Nu ne asumăm responsabilitatea pentru situațiile în care televizorul este folosit în alt mod decât cel prevăzut în manual. Compania noastră își rezervă dreptul de a aduce modificări în conținutul manualului fără a face public acest lucru. Aceste modificări vor fi afișate pe siteul companiei la produsul la care se aduc modificări. Conținutul acestui manual poate fi diferit de cel existent în produs. În acest caz, primul va fi luat în considerare.
- Dacă dispozitivul are simbolul  pe etichetă și cablul de alimentare are doi pini, înseamnă că echipamentul este Clasa II sau are dublă izolație electrică. A fost creat în așa fel încât nu necesită împământare. (Doar aparatele de Clasa II)
- Atenție la dispozitivele ce conțin BATERII TIP MONEDĂ (Instrucțiunile următoare se aplică doar la dispozitivele ce conțin baterii tip monedă ce se pot schimba de utilizator)

Nu înghițiți bateria, Risc de Arsură Chimică

Telecomanda oferită la acest produs conține baterii tip monedă. Dacă acea baterie este înghițită, poate cauza arsuri interne severe, iar în numai 2 ore poate duce la moarte. Țineți departe de copii bateriile noi și uzate.

- Dacă nu se închide corect compartimentul de baterie, nu mai folosiți produsul și țineți-l departe de copii. Dacă bănuiți că bateriile au fost înghițite sau introduse în oricare parte a corpului, consultați imediat un medic.



- Acest simbol cu un fulger cu capăt sub formă de săgeată într-un triunghi echilateral este pentru a alerta utilizatorul despre prezența unui „voltaj periculos”, neizolat înăuntrul carcasei produsului, care poate fi destul de puternic încât să devină un risc de electroșoc.
- Pentru a reduce riscul de electroșoc. Nu îndepărtați carcasa (sau spatele). Nu există acolo părți ce pot fi reparate de utilizator. Contactați personalul calificat.
- Semnul de exclamare într-un triunghi echilateral este pentru a alerta utilizatorul de prezența în manual a unor instrucțiuni de întreținere și operare foarte importante.
- Următoarele informații trebuie luate în considerare, în cazul în care se aplică:

~ Se referă la curent alternativ (AC)

— Se referă la curent direct (DC)

 Se referă la echipament Clasa II

 Se referă la stand-by.

| Se referă la pornire

⚡ Se referă la voltaj periculos.

• **Directiva WEEE**



Eliminarea corectă a acestui produs. Acest marcaj indică faptul că acest produs nu trebuie aruncat cu alte deșeuri din casă, și este aplicabil în toată Uniunea Europeană. Pentru a preveni posibile daune către mediu sau sănătatea omului, provenite de la aruncarea necontrolată a

deșeurilor, reciclați-l, pentru a promova reutilizarea sustenabilă a resurselor materialelor. Pentru a returna dispozitivul uzat, folosiți sistemele de colectare și returnare sau contactați magazinul din care a fost cumpărat produsul. Ei pot lua acest produs pentru a-l recicla.

Poziționarea televizorului

- Instalați televizorul pe o suprafață orizontală și rezistentă, ca o masă sau un birou. Pentru ventilație, lăsați cel puțin 10 cm spațiu liber în jurul dispozitivului. Pentru a preveni orice situație nesigură, nu puneți niciun obiect pe televizor. Acest dispozitiv se poate folosi în medii cu climat tropical și/sau moderat. Fixați spatele televizorului de perete (numai pentru anumite țări).

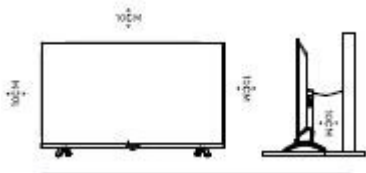

Notă: Aceste imagini sunt doar pentru referință.

- Atenție: Nu plasați niciodată dispozitivul într-o locație instabilă. Acesta poate cădea, cauzând leziuni grave sau deces. Multe leziuni, în special la copii, pot fi evitate luând câteva măsuri de siguranță simple, cum ar fi:
 - Folosiți dulapuri sau standuri recomandate de producătorul televizorului.
 - Folosiți doar mobilă care poate susține televizorul.
 - Asigurați-vă că televizorul nu este pus pe marginea piesei de mobilier.
 - Nu puneți televizorul pe mobilier înalt (cum ar fi dulapuri suspendate sau biblioteci) fără a ancora atât mobila, cât și televizorul.
 - Nu puneți televizorul pe cârpe și nu puneți alte materiale între televizor și mobilă.
 - Educați copiii despre pericolul cățărării pe mobilă pentru a ajunge la televizor sau telecomandă.

Aceleași indicații ca cele de mai sus se aplică și în cazul în care televizorul este mutat. (Doar pentru televizoare cu greutate mai mare de 7kg)

Stand pentru fixarea pe perete

- La televizorul dvs. puteți folosi și un stand pentru perete. Consultați furnizorul pentru a achiziționa standul de perete recomandat. Atașați-l atent de spatele televizorului. Instalați standul pe un perete solid, perpendicular cu podeaua. Dacă atașați televizorul de alte materiale ale clădirii, vă rugăm să contactați personalul calificat pentru a instala standul. Odată cu standul veți primi și instrucțiuni detaliate. Vă rugăm să folosiți un stand de perete acolo unde dispozitivul este bine securizat pe perete, cu suficient spațiu pentru permiterea conectivității la dispozitive externe.

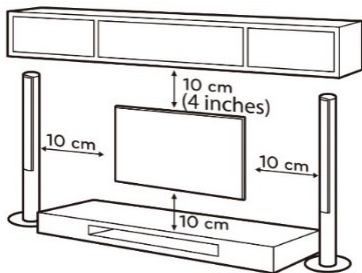

Notă: Imaginea este doar pentru referință.

- Scoateți televizorul din priză înainte să-l mutați sau să-l instalați. Altfel, puteți suferi șocuri electrice.
- Scoateți standul înainte de a pune televizorul pe perete, atașând standul întâi de perete, apoi de televizor.
- Dacă puneți televizorul pe tavan sau pe un perete înclinat, poate cădea, ducând la leziuni grave. Folosiți un stand de perete autorizat și contactați vânzătorul local sau personalul calificat. Altfel, nu va fi acoperit de garanție.
- Nu strângeți prea tare șuruburile, acest lucru ducând la deteriorarea televizorului și scoțându-l din garanție.
- Pentru a preveni leziunile, acest dispozitiv trebuie să fie bine atașat de podea/perete, în conformitate cu instrucțiunile de instalare.
- Folosiți șuruburile și standurile care întrunesc următoarele specificații. Orice deteriorare sau leziune cauzată de utilizarea unui accesoriu incorect nu va fi acoperită de garanție.

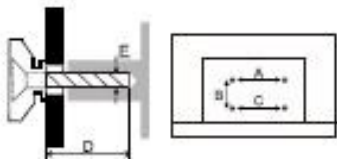

Dimensiune Model: 43"		Sus	Jos
Șurub	Diametru(mm) „E”	M6	M6
	Adâncime(mm) „D”	Max	25
		Min	13
Cantitate		2	2
A*B*C		200*200*200	

Notă:

1. Imaginile sunt doar pentru referință.

2. Pentru televizoarele cu terminale spre perete, la fixarea standului de perete este nevoie ca fiecare șurub să aibă o garnitură de cauciuc pentru a lăsa destul spațiu pentru utilizarea acestor terminale. Este sub forma unui mic stâlp gol pe interior, cu diametrul intern de 8 mm și cel extern de 18 mm, iar înălțimea este ≥ 30 mm.

Precauții pentru utilizarea telecomenzii

- Folosiți telecomanda îndreptând-o spre senzorul de telecomandă al televizorului. Obiectele între telecomandă și senzor vor împiedica operarea normală.
- Nu agitați telecomanda. De asemenea, nu o stropiți cu lichide și nu o puneți în locuri cu umiditate ridicată.
- Nu expuneți telecomanda la lumina directă a soarelui, fiindcă se va deforma de la căldură.
- Când senzorul de telecomandă e expus la lumina directă a soarelui, sau la o lumină foarte puternică, telecomanda nu va funcționa. În cazul ăsta, schimbați iluminarea sau poziția televizorului, sau folosiți telecomanda mai aproape de senzor.

Precauții pentru utilizarea bateriilor

Utilizarea incorectă a bateriilor poate duce la scurgeri. Vă rugăm să folosiți următoarele metode și utilizați-le cu atenție.

- Fiți atent la polaritatea bateriilor, pentru a evita scurt-circuitarea.
- Când voltajul bateriei este insuficient și afectează distanța utilizării, înlocuiți bateria. Scoateți bateriile din telecomandă, dacă intenționați să nu o folosiți o perioadă mai lungă de timp.
- Nu folosiți tipuri diferite de baterii (de exemplu, baterii de mangan și alcaline) împreună.

- Nu expuneți bateria la foc, nu o încărcăți și nu o descompuneți.
- Aruncați bateriile conform regulilor de protecție a mediului.
- **ATENȚIE:** Bateriile (pachetul sau cele instalate) nu trebuie expuse la căldură excesivă, cum ar fi lumina soarelui, foc sau altele similare.
- Înainte de căutarea Bluetooth, asigurați-vă că modul de asociere este activat la dispozitivele externe. Pentru a activa modul de asociere al televizorului, apăsați simultan butoanele ► și HOME de pe telecomandă. Pentru alte dispozitive Bluetooth, citiți instrucțiunile lor pentru activarea modului de asociere.

Setări de Bază

1) Conectarea telecomenzii cu televizorul.

Pentru modelele care necesită realizarea acestui pas, înainte de căutarea prin Bluetooth, asigurați-vă că ați activat dispozitivele Bluetooth externe în modul de asociere.

În cazul telecomenzii, apăsați simultan butoanele *LEFT* și *HOME* pentru a intra în modul de asociere (ledul telecomenzii trebuie să pâlpâie atunci când intră în modul de asociere).

Selectați denumirea telecomenzii TV BLE Remote și apăsați OK pentru asociere).

Pentru alte dispozitive Bluetooth, citiți manualele de instrucțiuni proprii pentru operațiunea de asociere.

2) Selectați limba meniului.

3) Selectați dacă doriți sau nu să utilizați un dispozitiv Android pentru a configura televizorul.

Notă: Dacă doriți să utilizați dispozitivul Android pentru a configura televizorul, vă rugăm să procedați așa cum este indicat pe ecran. Dacă nu doriți să utilizați dispozitivul Android pentru a configura televizorul, continuați cu setările următoare.

4) Selectați dacă doriți sau nu să conectați televizorul la rețea tip WiFi.

Dacă alegeți să conectați televizorul la rețea, trebuie să selectați rețeaua dorită - introduceți parola – apăsați tasta OK și televizorul este conectat la rețea.

Selectați dacă doriți sau nu să vă conectați la contul dvs. Google.

Pentru conectare la contul de Google selectați dacă doriți să folosiți „Telefonul/computerul” sau prin „Utilizarea telecomenzii” – Introduceți adresa de e-mail și parola - > OK.

5) Citiți/derulați textul pentru a accepta Termenii și condițiile Google și politica de confidențialitate Google.

6) Alegeți dacă doriți sau nu să permiteți companiei Google sau unei terțe părți să utilizeze locația TV.

7) Alegeți dacă doriți sau nu să dați permisiunea Google de a vă implica în îmbunătățirea aplicației Android TV.

Despre funcțiile dispozitivului - apăsați săgeata spre dreapta de pe telecomandă pentru a trece de pasul acesta.

8) Selectați țara.

9) Porniți sau opriți comutatorul LCN.

LCN (aranjare logică a canalelor în funcție de numărul alocat canalului de către operatorul de rețea):

- Activat (canalele se vor ordona în funcție de furnizorul de cablu);
- Oprit (canalele vor fi listate aleatoriu, în ordinea în care vor fi găsite);
- Implicit (canalele vor fi listate în ordine alfabetică).

10) Setăți parola – > apăsați OK → și setați parola dorită, cu excepția “0000”

Notă: puteți folosi și cifrele de pe telecomandă.

11) Selectați mediul de utilizare: Acasă sau Magazin.

Notă: Modul „Home (Acasă)” este recomandat pentru vizionarea la domiciliu, iar modul „Shop (Magazin)” este folosit pentru demonstrație în magazin, deoarece consumă mai multă energie.

12) Chromecast: Activat / Dezactivat.

13) Mod Tuner:

- Selectați Antena în cazul în care folosiți programe analogice sau DVBT/T2
- Selectați Cablu pentru semnal CATV oferit de către furnizorul dumneavoastră
- Selectați Satelit în cazul în care folosiți o antenă satelit.

14) Selectați operatorul de cablu:

DIGI : unde scanarea se face după reguli predefinite, iar canalele sunt ordonate după grila furnizorului și nu pot fi rearanjate .

ALTELE: unde se face scanare full, și canalele se pot ordona după preferința utilizatorului .
Selectați dacă doriți să începeți sau nu scanarea canalelor. Conectați cablul de semnal înainte de a începe scanarea canalelor.

Notă: Dacă nu doriți scanarea canalelor în acest pas, o veți putea realiza ulterior în setările TV din setările globale.

15) Configurarea s-a încheiat. Utilizare plăcută – Finalizați - > apăsați tasta OK de pe telecomanda.

16) Citiți Acordul de licență pentru utilizatorul final – apăsați săgeata spre dreapta de pe telecomandă pentru a Accepta.

Operațiuni de Bază



E-Manual

E-manualul este în televizorul dvs. și poate fi afișat pe ecran. Pentru a afla mai multe despre funcțiile televizorului, accesați E-manualul, urmând pașii de mai jos.

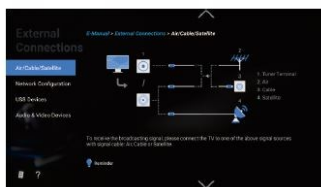
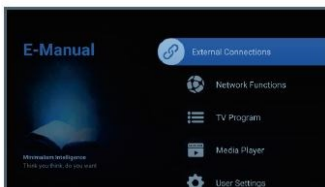
1. Apăsați butonul HOME pentru a accesa pagina principală.
2. Apăsați ◀ \ \ ▶ \ ▼ \ ▲ și butonul OK pentru a selecta „E-Manual” din „Aplicații”.



Notă: Imaginea este doar pentru referință

1. Telecomandă: Pentru a verifica funcțiile în detaliu ale telecomenzii, selectați și accesați 
2. Cum se folosește E-Manualul: Selectați și accesați , care vă poate arăta cum să verificați E-Manualul, funcțiile anumitor pictograme, conținutul afișat în E-Manual și altele.

Instalarea bateriilor în telecomandă

Puneți două baterii AAA în compartimentul de baterii al telecomenzii, ținând cont de marcajele de polaritate din compartiment.

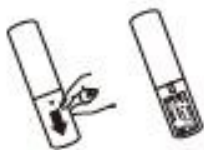

Notă: Imaginea este doar pentru referință

Butonul de Control TV

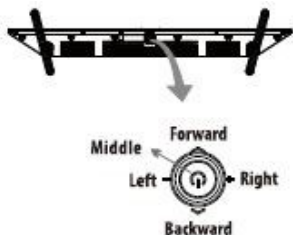

Notă: Imaginea este doar pentru referință

Apăsați în mijloc:

1. În modul de standby, apăsați butonul pentru a aprinde televizorul.
2. Atunci când este aprins,
 - Fără meniu, apăsați scurt pentru a accesa meniul rapid, afișat în poza de mai jos.
 - Cu meniu, apăsați scurt pentru a accesa elementul selectat.
 - Apăsați lung pentru a pune televizorul în standby.

Apăsați Stânga/Dreapta:

Ajustați volumul televizorului, sau mișcați-vă stânga-dreapta pentru a selecta elementul dorit din meniul de setări.

Apăsați Înapoi/Înainte:

Comutați canalele sau mișcați-vă sus-jos pentru a selecta elementul dorit din meniul de setări.

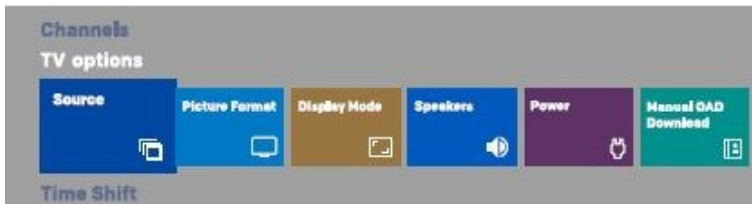

Probleme și rezolvări

Înainte de a apela la un tehnician, verificați următorul tabel pentru o posibilă cauză a simptomului și câteva soluții.

- **Problemă Generală/Soluție**

Nu funcționează telecomanda

- Verificați senzorul de la telecomandă.
- Verificați bateriile.
- Bateriile nu sunt puse corect.
- Cablul de alimentare nu este conectat.

Semnal Slab

Este, de obicei, cauzat de interferența de la telefoane, walkie-talkie, neon, bormașină electrică sau alte echipamente electronice sau surse de interferență radio.

- **Imagine și Sunet/Soluție**

Fără imagine sau sunet

- Verificați sursa de semnal.
- Băgați în priză un alt dispozitiv electronic, pentru a vă asigura că priza merge și este activată.
- Cablul de alimentare nu face contact cu priza.
- Verificați semnalul.

Fără sunet, imagine bună

- Dacă nu aveți sunet, verificați să nu fie pe silențios sau volumul să fie la minim.
- Deschideți meniul de Sunet și ajustați Balanța
- Verificați să nu fie conectate căști. În acest caz, deconectați căștile.

Imagine anormală

Dacă nu se vede color sau calitatea imaginii e slabă, puteți să:

- Ajustați opțiunea de culoare din meniul de Setări.
 - Puneți televizorul la o distanță suficientă de alte produse electronice.
 - Încercați să schimbați canalul, poate este o problemă de la semnalul de difuzare.
- Semnal TV slab (Apar purici)
- Verificați cablul de semnal și ajustați antena.
 - Acordați canalul.
 - Încercați alt canal.

- **Player Multimedia/Soluție**

Apare mesajul „Acest fișier este invalid” sau audio este normal dar video e anormal

- Fișierul media poate fi deteriorat, verificați dacă poate fi redat pe calculator.
- Verificați dacă este acceptat codecul video și audio.

- **Rețea/Soluție (Poate fi indisponibilă)**

Eroare de rețea

- Verificați dacă routerul merge bine
- Pentru modelele care necesită dispozitiv de USB pentru conectare la internet, verificați ca acesta să fie corect inserat.
- Asigurați-vă că televizorul este conectat cu succes la router.

- **Browser/Soluție (Poate fi indisponibil)**

Pagina web nu este complet afișată

- Flash-ul nu este acceptat.
- Browserul se închide automat*
- Imaginea web are prea multe imagini mari, ceea ce duce la memorie insuficientă și închide browserul

ELŐKÉSZÜLETEK

Kicsomagolás és Telepítés

Figyelem: A tartozékok eltérhetnek az ábráktól



1. Nyissa ki a csomagot.
2. Vegye ki a TV készüléket.
3. Helyezze fel a tartó konzolt.
4. Csatlakoztassa a tápkábelt.

Tartozékok

Figyelem: A tartozékok eltérhetnek az ábráktól



Akkumulátorok - 2



Távírányító



Tápkábel



Garanciajegy



Állványok tele. Útmutatója



Használati Útmutató



Csavarok - 4



Tartók - 2

FIGYELMEZTETÉS

Kérjük, használat előtt olvassa el az útmutatót, és őrizze meg későbbi felhasználásra.

Fontos Biztonsági Előírások

- Olvassa el az útmutatót — A biztonsági előírásokat és a használati útmutatóban foglaltakat első használat előtt olvassa el.
- Őrizze meg az útmutatót— A biztonsági és használati útmutatót ajánlatos megőrizni, későbbi felhasználásra.
- Tartsa be a figyelmeztetéseket — A használati útmutatóban és a készüléken az összes figyelmeztetést be kell tartani.
- Kövesse az utasításokat — A működési és használati utasításokat olvassa el, és ezek szerint használja a készüléket.
- Ne használja a készüléket folyadék közelében — A készüléket nedvesség és folyadéktól távol kell tartani — például nem ajánlott nedves pincében, vagy medence közelében használni.
- Száraz ronggyal végezze a készülék tisztítását.
- A készüléken található, a hűtést szolgáló nyílásokat ne takarja le. Telepítést a gyártó utasításai alapján végezze.
- Ne tartsa a készüléket fűtőberendezések közelében, úgy, mint radiátor, sütő vagy egyéb elektronikai eszköz, mely működés közben hőt termel (például erősítő).
- Ne használja a készüléket földeletlen fali konnectorral. Minden esetben az eszköz áramellátását földelt konnectorhoz való csatlakozással végezze. A konnector földelése a két lyuk mellett található harmadik érintkező. A földeletlen konnectoron nem található meg ez az érintkező. Ajánlott ebben az esetben kivitelezővel egyeztetni, és földelt konnectorra cseréltetni.
- Ne lépjen rá, ne roncsolja meg a tápkábelt, a ügyeljen a csatlakozók tisztaságára, és épségére.
- Csak a gyártó által ajánlott tartozékokkal használja a készüléket.



- Csak a gyártó által ajánlott állvánnyal, használja. Ügyeljen, hogy ne boruljon fel a készülék, főleg mozgatása közben.
- Amennyiben viharos az időjárás, villámlik, vagy villámlásra lát esélyt, ne használja a készüléket, és húzza ki a fali aljzatból. Amennyiben hosszabb ideig nem fogja használni a készüléket, húzza ki a tápkábelt a konnectorból.
- A készülék szervizelését csak arra feljogosított szervizpartnerrel végeztesse. Forduljon a hivatalos márkaszervizhez, amennyiben a készülék, vagy bármely tartozéka megsérül, folyadék ömlött a készülékre, sérül a tápkábel, vagy a dugó, leesett, eldőlt, esőben vagy más folyadéktól elázott, működésbeli hiba lép fel.
- FIGYELEM: Jelen használati útmutatóban található szervizelésre vonatkozó utasítások a hivatalos szervizpartnernek szólnak. Megelőzve az esetleges áramütést, amennyiben Ön nem hivatalos szervizpartner, ne végezzen javítást a készüléken.
- Ne építse be az eszközt bútorzatba, úgy, mint beépített szekrénybe, mert gátolhatja a szabad, hűtést szolgáló, légmozgást. A ventilátorok nyílásait ne takarja le, például ruhával, vagy újságpapírral.
- A készülék üzembehelyezése és használata előtt figyelmesen olvassa végig a készülék hátoldalán lévő biztonsági előírásokat.
- Megelőzve az áramütést, vagy elektromos tüzet, ne tegye ki nedvességnek a készüléket.
- Kerülje, hogy folyadékkal telt tárgyból a készülékre víz, vagy más folyadék csöpöngen, vagy folyjon, ne tároljon ilyen tárgyakat a készülék közelében (például vázát). Ne tárolja poros, koszos helyen.
- Az "z" megjelölésű terminálok bekötésekor felléphet elektromos áramütés veszélye. Ennek okán csak szakember végezheti a készülék külső vezetékkelését, előregyártott kész szigeteléssel ellátott kábelt felhasználva.
- Sérülések elkerülése végett használja az állványt / fali konzolt asztalon, vagy falon való elhelyezésre, az utasításoknak megfelelően.
- Az akkumulátor helytelen behelyezése robbanásveszélyhez vezethet. Csak azonos típusú és kapacitású akkumulátorral történhet cseréje.
- Az akkumulátor (akkumulátor, akkumulátorok vagy akku csomagok) tárolásakor kerülje a magas hőt, ne tegye ki direkt napfénynek, ne tegye tűzbe.

- A fül vagy fejhallgató túl nagy hangerejű használata halláskárosodást okozhat. A magas hangerejű vagy hosszabb idejű zenehallgatás halláskárosodást okozhat. Ezt megelőzendő, ajánlott a kényelmes, de nem hangos hangerő mellett, és kis megszakításokkal történő használat.
- Az eszköz csatlakozójával szakíthatja meg a kapcsolatot. Mindig hagyja szabadon a csatlakozót, hogy könnyen elérje.
- A kezelek csatlakozóját szállításkor húzza ki a fal aljzatból, és tekerje fel, meggátolva a kábelben történő sérüléseket. Ügyeljen a kábelre, mert éles tárgyak kárt okozhatnak benne. Újra használatba vétel előtt ellenőrizze, hogy a kábel sértetlen. Amennyiben sérülés nyomát találja a kábelben, lépjen kapcsolatba hivatalos szervizzel, a cserével kapcsolatban, vagy a kábellel azonos termékre cserélje.
- Ügyeljen a használt elektronikai hulladék helyes elhelyezésére.
- A készülékre ne helyezzen nyílt lángforrást, például égő gyertyát, a tűz terjedésének elkerülése végett. Tartsa távol a készüléket nyílt lángtól, égő gyertyától.
- **Figyelmeztetés:** A gyártó nem vállal felelősséget azokért a hibákért, vagy károkért melyek a nem rendeltetésszerű használatból fakadnak. A gyártó fenntartja a jogot, hogy előzetes bejelentés nélkül módosítsa az itt leírtakat. Ezen módosítások a cég honlapján kerülnek feltüntetésre, az adott termék oldalán. Az útmutató tartalma eltérhet a termék honlapján feltöltött leírástól. Ebben az esetben a frissebb verzió érvényes.
- Amennyiben a készüléken a  jel található a besorolási címkén, és a tápkábel két lábbal rendelkezik, a Class II vagy dupla szigetelést jelöli. Ebben az esetben az eszköznek nincs szüksége biztonsági földelésre (Csak a Class II eszközök)
- Figyelmeztetés a GOMB ELEMÉKET tartalmazó eszközökre vonatkozóan (Az alábbi utasítások a felhasználó által cserélhető elemes, akkumulátoros készülékekre vonatkozik)

Ne nyelje le az akkumulátort, Kémiai Égés Veszélye miatt

A készülék csomagjában található távirányító gomb elemet/akkumulátort tartalmaz. Amennyiben a szerkezetbe kerül, súlyos életveszélyes égési sérüléseket okozhat, akár a lenyeléstől számított 2 órán belül halált is okozhat. Tartsa az új, vagy használt akkumulátorokat távol gyermekektől.

- Amennyiben az akkumulátor borítása sérül, ne használja tovább az akkumulátort, és tartsa távol gyermekektől. Amennyiben ennek ellenére lenyeli az elemet, azonnal kérjen orvosi segítséget.



-  Ez az nyílal rendelkező villám jelölés egyenlő oldalú háromszögben azt jelzi, hogy nem szigetelt, akár veszélyes mértékű áramerősség található, a készülék borítása alatt.

- Áramütés elkerülése végett ne távolítsa el a készülék hátlapját. Felhasználó által szervizelhető részegységet nem talál alatta. Csak hivatalos szervizben történjen az eszköz javítása.

- Az egyenlő oldalú háromszögben található felkiáltójel jelölés fontos műveleti és felhasználási utasításokat jelöl.

- Az alábbi információk az adott helyen alkalmazandók:

~ Váltó áramra vonatkozó(AC).

--- Egyenáramra vonatkozó(DC).

 Class II eszközre vonatkozó.

 Készenlétre vonatkozó.

| Bekapcsolásra vonatkozó.

⚡ Veszélyes áramra vonatkozó.

- **WEEE Direktíva**



A használt készülék helyes hulladék elhelyezése. Ez a jelölés azt jelzi, hogy a készüléket nem helyezheti a háztartási hulladékok közé. Környezetvédelmi és egészségügyi okokból az arra kijelölt helyen szétszerelik, és az arra alkalmas részeit újrahasznosítják. A már nem használt készüléket a helyi előírásoknak megfelelő helyre, vagy a vásárlás helyére vigye, így biztonságosan újrahasznosítható.

A TV elhelyezése

- Stabil, vízszintes felületre helyezze a készüléket, például asztalra. A készülék ventilátorát ne takarja el, hagyjon legalább 10 cm helyet, hogy a szellőzés megfelelően biztosítva legyen. Az esetleges sérüléseket, hibákat megelőzendő, ne helyezzen semmit a készülék tetejére. A borítás hátoldalát rögzítse a falhoz (csak egyes országokban).

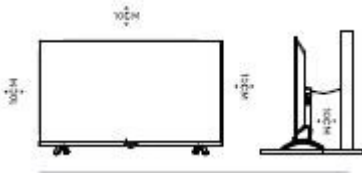

Megjegyzés: A kép csak illusztráció.

- Figyelem: Ne helyezze instabil felületre a készüléket. Az eszköz lezuhanva komoly sérüléseket okozhat, szélsőséges esetben halálos kimenetelű baleset is következménye lehet. Nagyon sok, főleg gyermekeket érintő baleset megelőzhető az alábbi utasítások betartásával:
 - Használja a készülék gyártója által ajánlott állványt, beépíthető szekrényt.
 - Csak olyan bútorra helyezze, mely biztosan tartja a készüléket.
 - Bizonyosodjon meg róla, hogy a készülék talpa nem lóg le a bútorról.
 - Ne helyezze túl magas bútorra a televíziót (pl. magas könyvespolc, ruhásszekrény) anélkül, hogy ellenőrizné, hogy a készüléket stabilan tartja.
 - Ne helyezze az eszköz ruhadarabra, rongyra, a bútor és a készülék talpa között ne legyen semmilyen más anyag.
 - Ne engedje gyermekeinek, hogy felmásszanak a televíziót tartó bútorra, hogy elérjék a vezérlőt.

Amennyiben átrendezi a lakást, és új helyre kívánja tenni a televíziót, kérjük, járjon el hasonló körültekintéssel. (különösen ajánlott a 7 kg feletti súlyú készülékeknél)

Fali tartókonzol

- Opcionális kiegészítőként fal tartóval is rögzítheti az eszközt. Az értékesítés pontján érdeklődjön az opcionális kiegészítőkről. A konzolt csatolja a készülék háttapjára. Szerelje fel, padlóra merőlegesen stabil falazatra a konzolt. Az fali tartó felszereléséhez kérje szakember segítségét. Részletes leírást az opcionálisan megvásárolható konzol csomagolásában talál. Kérjük, olyan helyre rögzítse, ahol a falazat kellő biztonsággal megtartja az eszközt, és hely marad külső eszközök csatlakoztatására is.

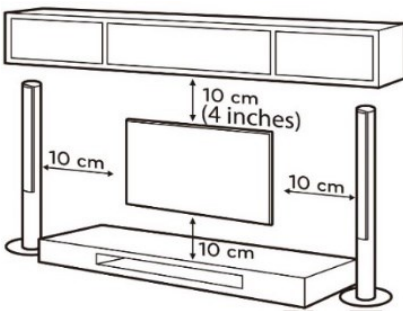

Megjegyzés: A kép csak illusztráció.

- Szerelés, vagy mozgatás előtt húzza ki a televízió tápkábelét a fali aljzatból, elkerülve esetleges áramütést.
- Szerelje le a talpat, mielőtt a TV készüléket fali konzollal rögzíti.
- Amennyiben a mennyezetre, vagy nem függőleges falra rögzíti a készüléket, lezuhanva komoly sérüléseket okozhat, Csak gyári opcionálisan megvásárolható fali konzolt használjon, a falra szereléshez kérje szakember segítségét. Ellenkező esetben a nem helyesen rögzített konzol okozta hibák, sérülések nem tartoznak a garancia hatálya alá.
- Ne húzza túl a csavarokat, mert ezzel sérüléseket okozhat a készülékben, melyek nem tartoznak a garancia hatálya alá.
- A sérülések elkerülése végett készüléket az alábbi utasítások szerint kell elhelyezni, vagy rögzíteni a falra.
- Az alábbi műszaki tartalommal bíró csavarokat és fali tartót használja. A sérülések meghibásodások, melyek a nem megfelelő kiegészítők használatából fakadnak, nem tartoznak a garancia hatálya alá.

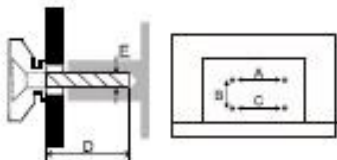

Modell Méret: 43"		Fel	Le
Csavar	Átmérő(mm) „E”	M6	M6
	Mélység(mm) „D”	Max	25
		Min	13
Mennyiség		2	2
A*B*C		200*200*200	

Megjegyzés:

1. A képek csak illusztrációk.

2. A hátsó egységgel rendelkező TV szett falhoz rögzítésekor szükséges minden csavarhoz gumi távtartót helyezni, mely elegendő helyet hagy az egységnek. Ez egy kerek üreges henger, melynek belső átmérője 8mm külső átmérője 18mm. és hosszabb, mint $\geq 30\text{mm}$.

Távírányító helyes használata

- Használja a távírányítót az érzékelő felé irányítva. A készülék érzékelő és a távírányító közt lévő tárgyak gátolhatják a jelátvitelt.
- Ne rázza erősen a távírányítót. Ne öntse le folyadékkal a távírányítót, és ne használja magas páratartalmú helyeken.
- Ne tárolja a távírányítót közvetlen napfényben, a túl magas hőtől deformálódhat a borítás.
- Ha a távírányítót, vagy az érzékelőt huzamosabb ideig közvetlen napfény éri, elképzelhető, hogy nem fog működni. Változtasson a fényviszonyokon, a TV elhelyezésén, vagy próbálja meg az érzékelőhöz közelebről irányítani.

Akkumulátor biztonsági előírása

A helytelen használata következtében vegyi anyagok szivároghatnak az akkumulátorból. Kérjük, tartsa be az alábbi utasításokat az akkumulátor használatakor.

- Ügyeljen az akkumulátor polaritására, elkerülve a rövid zárlatot.
- Amennyiben az akkumulátor kapacitása nem megfelelő, és ez a működést befolyásolja, cserélje le az akkumulátort. Ha hosszabb ideig nem használja a távírányítót, távolítsa el az akkumulátorokat.
- Ne használjon különböző típusú akkumulátorokat egy időben (pl. mangán és alkáli elemeket)
- Ne rakja tűzbe, nyílt láng közelébe, ne töltsen és ne szedje szét az akkumulátort.

- Kérjük, a használt akkumulátort a helyi környezetvédelmi szabályoknak megfelelően helyezze el.
- FIGYELEM: Az akkumulátorokat (akkumulátor csomagok, elemek) ne tegye ki nagy hőhatásnak, ne rakja tűzbe, vagy hőforrásra.
- Mielőtt új Bluetooth eszköz keresést indít, lépjen be a csatlakoztatni kívánt eszközön a párosítás üzemmódba. A távirányítón található és HOME gombok együttes lenyomásával léphet be a párosítás üzemmódba. A csatlakoztatni kívánt eszköz használati útmutatójában talál bővebb leírást az eszköz Bluetooth funkcióiról.

Alapbeállítások

1. TV és távirányító csatlakoztatása.

A távirányítóval rendelkező modellek estén a Bluetooth eszköz keresés indítása előtt ellenőrizze, hogy a külső eszköz Bluetooth funkciója be van kapcsolva, és párosítás üzemmódba lépett.

A távirányítón nyomja meg egyszerre a „BAL” és a „HOME” gombot, hogy belépjen a párosítás üzemmódba (a távirányító LED fénye villogni kezd).

Válassza ki a távirányító nevét - TV BLE Remote – és nyomja meg az OK gombot.

Más Bluetooth eszközök esetében további információt azok használati útmutatójában talál.

2. Válassza ki a menü nyelvét.

3. Válassza ki, hogy Android eszközt szeretne használni a beállításhoz.

Megjegyzés: ha Android eszköz segítségével szeretné beállítani a TV-t, kérem, kövesse a képernyőn látható utasításokat. Ha nem kíván Android eszközt beállítani, folytassa a következő lépéssel.

4. Csatlakozás WiFi hálózathoz.

Ha a TV készüléket WiFi hálózatra szeretné kapcsolni, ki kell választania a hálózati listából, megadni a jelszót, majd az OK gombba jóváhagyni a műveletet.

Döntse el, hogy csatlakoztassa a Google fiókját.

A fiók csatlakoztatásához válassza ki, hogy Telefon/PC vagy Távirányító segítségével végzi a műveletet – adja meg email címét, és jelszavát, majd nyomjon OK gombot.

5. Olvassa el és görgesse végig a Google Adatvédelmi nyilatkozatát és Szerződési feltételeit.

6. Engedélyezze külső alkalmazás vagy a Google részére, hogy a TV helyadatait használja.

7. Engedélyezze a Google részére, hogy részt vegyen anonim adatszolgáltatással az Android TV alkalmazás fejlesztésében.

Eszköz funkciók leírása – nyomja meg a jobb nyilat a távirányítón, hogy átugorja ezt a részt.

8. Válasszon országot.

9. LCN kapcsoló be vagy kikapcsolása.

LCN (logikus csatorna számozás, mely a szolgáltató alapbeállításai):

- Be (a csatornák a szolgáltató sorrendjében jelennek meg);
- Ki (a csatornák véletlenszerű sorrendben jelennek meg, a behangolás sorrendjében);
- Alapértelmezett (a csatornák ABC sorrendben jelennek meg).

10. Állítson be jelszót – nyomja meg az OK gombot – válasszon jelszót, kivétel „0000”

Megjegyzés: használja a távirányító szám gombjait

11. Válassza ki a felhasználás helyét: Otthon vagy Üzlet.

Megjegyzés: Az Otthoni üzemmód általános használatot jelent, míg az Üzleti üzemmód hosszabb üzemeltetési időt feltételez.

12. Chromecast: Be/Ki

13. Tuner üzemmód:

- Antenna – analóg programok hangolásához vagy DVBT/2
- Kábel – CATV jelvételez, szolgáltatói sugárázhoz
- Műhold – műhold antenna használathoz.

14. Válasszon kábel szolgáltatót:

DIGI: ha a keresés előre programozott szabályok szerint történik a csatornák a szolgáltató beállításai alapján jelennek meg, és változtatni nem lehet.

EGYÉB: ha teljes keresést futtat, és a csatornákat a felhasználó sorrendjében jelenik meg.

Válassza, ha nem akarja elindítani a csatorna keresést. Csatlakoztassa a kábelt a keresés indítása előtt.

Megjegyzés: ha nem akarja a csatorna keresést ebben a lépésben, akkor később is elvégezheti, a TV beállításokban, az általános beállítások almenüjében.

15. Beállítás elkészült, kellemes szórakozást kívánunk. Nyomja meg az OK gombot.

16. Olvassa el a Felhasználási Feltételeket – nyomja meg a jobbra gombot a távirányítón.

Alap műveletek



E-Útmutató

Az egyéb TV funkciókhoz, kérem, nyissa meg az E-Útmutatót, mely a TV készülékre van telepítve, és a kijelzőn jelenik meg :

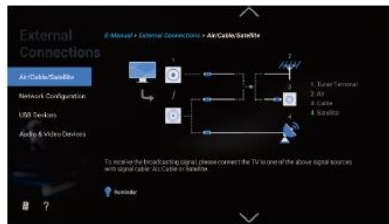
1. Nyomja meg a HOME gombot az kezdőképernyő megnyitásához.
2. A ◀ \ ▶ \ ▼ \ ▲ és OK gombokkal válassza az „Apps” menü „E-Manual” opcióját.



Megjegyzés: A kép csak illusztráció.

1. Távirányító: A távirányító részletes funkcióinak megismeréséhez válassza az alábbi opciót: 
2. Az E-Manual használata: Válassza a  opciót, mely bemutatja az E-Manual használatát és az egyes benne található fogalmakat.

Távirányító telep telepítése

Helyezzen két AAA méretű akkumulátort a távirányító elemtartójában, ügyelve arra, hogy megfeleljenek a rekeszben lévő polaritásjelzéseknek.



Megjegyzés: A kép csak illusztráció.

TV Gomb

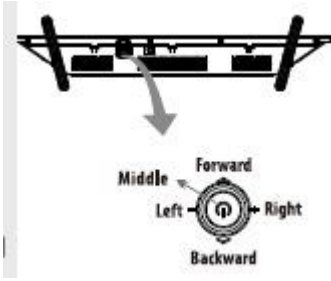

Megjegyzés: A kép csak illusztráció.

Középső megnyomása:

1. Készenléti módban bekapcsolja a TV készüléket.
2. Működés közben,
 - Menü nélkül, nyomja röviden, a gyorsmenü eléréséhez, melyet a következő ábra mutat.
 - Menüben, röviden megnyomva beléphet a kiválasztott opcióba.
 - Hosszan nyomva készenléti üzemmódba léphet.

Balra/Jobbra:

Állítsa be a TV hang erejét, vagy mozgassa bal vagy jobb irányba a kiválasztott elemet a menü beállításokban.

Előre/Hátra:

Váltson csatornát vagy mozgassa a kíván elemet fel vagy le a menü beállításokban.

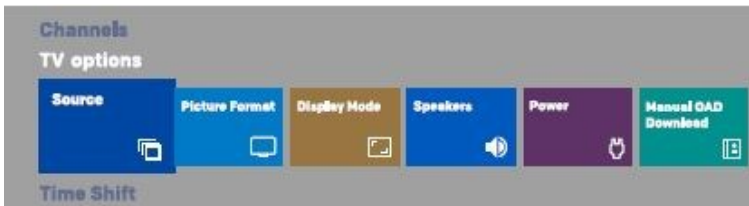

Hibakeresés

A hivatalos szerviz megkeresése előtt az alábbi dolgokat ellenőrizze, melyek megoldhatják a működésbeli problémát:

Általános hiba / Megoldás

Távírányító nem működik

- Ellenőrizze a távirányító jeladóját.
- Cseréljen elemet.
- Elemek nem megfelelően vannak behelyezve.
- A tápcsatlakozó nincs csatlakoztatva.

Gyenge Jelerősség

Általában interferencia okozza, melyet leggyakrabban az alábbi eszközök okoznak, mobiltelefon, walkie-talkie, neon, elektromos szerszám, vagy egyéb elektromos készülék, esetleg rádió jeladó.

Kép & Hang / Megoldás

Nincs kép, nincs hang

- Ellenőrizze a jelforrást.
- Csatlakoztasson egy másik elektromos eszközt a fali aljzatba, hogy ellenőrizze annak működéséről.
- Tápkábel nincs teljesen bedugva a fali aljzatba.
- Ellenőrizze a jelet.

Nincs hang, a kép rendben van

- Amennyiben nincs hang, ellenőrizze, hogy ne legyen lenémítva, vagy növelje a hangerőt
- Nyissa meg az audio menüt és állítson a 'Egyensúlyon'.
- Ellenőrizze, hogy nincs-e bedugva fejhallgató, ha igen, húzza ki.

Zavaros kép

Ha nincsenek színek, vagy rossz a képminőség:

- Állítson a színeken a beállítások menüben.
- Helyezze messzebb a készüléket más elektromos eszköztől.
- Váltson csatornát, lehetséges, hogy a jeladással van probléma.

Rossz TV jel (Mozaikok vagy csíkok jelennek meg)

- Ellenőrizze a jelforrás kábelét, állítson az antennán.
- Hangolha be a csatornát.
- Próbáljon csatornát váltani.

Multimédia Lejátszó / Megoldás

'Érvénytelen fájl' üzenet jelenik meg vagy nem megfelelő a hang de a kép sem.

- A média fájl is sérülhetett. Ellenőrizze, hogy más eszköz lejátsza-e.
- Ellenőrizze, hogy a video és audio codec támogatott.

'Nem támogatott audió' üzenet jelenik meg vagy nem megfelelő a hang de a kép jó

- A média fájl is sérülhetett. Ellenőrizze, hogy más eszköz lejátsza-e.
- Ellenőrizze, hogy a video és audio codec támogatott.

Hálózat / Megoldás (Lehetséges, hogy nem elérhető)

Hálózati Hiba

- Ellenőrizze, hogy a router megfelelően működik.
- Az USB modemmel rendelkező eszközök esetén ellenőrizze az USB megfelelő csatlakozását.
- Ellenőrizze, hogy a TV készülék csatlakozott a routerhez.

Böngésző / Megoldás (Lehetséges, hogy nem elérhető)

Honlap nem jeleníthető meg teljesen.

- Flash nem támogatott.

A Böngésző folyamatosan leáll.

- A honlap túl sok és nagy tartalmat jelenít meg, mely memória próbálmákat okoz, és bezárja a böngészőt.

PRZYGOTOWANIE

Montaż i instalacja

Uwaga: zdjęcia są tylko w celach informacyjnych



1. Otwórz pakiet.
2. Wymij telewizor.
3. Zainstaluj stojaki telewizyjne.
4. Podłącz przewód zasilający.

Akcesoria

Uwaga: zdjęcia są tylko w celach informacyjnych



Baterie-2



Pilot



Kabel zasilający



Karta gwarancyjna



Podstawowa instr. Instal.



Skrócona instr. obsługi



Śruby-4



Podstawki -2

OSTRZEŻENIE I ŚRODKI OSTROŻNOŚCI

Przeczytaj wszystkie instrukcje przed uruchomieniem zestawu. Zachowaj te instrukcje dobrze do późniejszego wykorzystania

Ważne instrukcje bezpieczeństwa

- Przeczytaj te instrukcje - Wszystkie instrukcje dotyczące bezpieczeństwa i obsługi należy przeczytać przed rozpoczęciem użytkowania produktu.
- Zachowaj te instrukcje - Instrukcje bezpieczeństwa i obsługi należy zachować do wykorzystania w przyszłości.
- Przestrzegaj wszystkich ostrzeżeń - należy przestrzegać wszystkich ostrzeżeń na urządzeniu oraz w instrukcji obsługi.
- Przestrzegaj wszystkich instrukcji - należy przestrzegać wszystkich instrukcji obsługi i użytkowania.
- Nie używaj tego urządzenia w pobliżu wody - urządzenia nie należy używać w pobliżu wody lub w wilgotnym otoczeniu - na przykład w wilgotnej piwnicy lub w pobliżu basenu i tym podobnych.
- Czyść tylko suchą szmatką.
- Nie blokuj żadnych otworów wentylacyjnych. Zainstaluj zgodnie z instrukcjami producenta.
- Nie instaluj w pobliżu źródeł ciepła, takich jak kaloryfery, rejestratory ciepła, piece lub inne urządzenia (w tym wzmacniacze) wytwarzające ciepło.
- Nie ignoruj bezpieczeństwa wtyczki spolaryzowanej lub uziemiającej. Wtyczka spolaryzowana ma dwa ostrza, jedno szersze od drugiego. Wtyczka uziemiająca ma dwa ostrza i trzeci bolec uziemiający. Szerokie ostrze lub trzeci bolec zapewnia bezpieczeństwo. Jeśli dostarczona wtyczka nie pasuje do gniazdka, skontaktuj się z elektrykiem w celu wymiany przestarzałego gniazdka.
- Chroń przewód zasilający przed nadeptaniem lub ściśnięciem, szczególnie przy wtyczkach, wygodnych gniazdach i w miejscu, w którym wychodzą z urządzenia.
- Używaj tylko dodatków / akcesoriów określonych przez producenta.
-  Używaj tylko z wózkiem, stojakiem, statywem, wspornikiem lub stołem określonym przez producenta lub sprzedawcę wraz z urządzeniem. Gdy używany jest wózek lub stojak, należy zachować ostrożność podczas przesuwania kombinacji wózek / urządzenie, aby uniknąć obrażeń spowodowanych przewróceniem.
 - Odłącz urządzenie podczas burzy lub gdy nie jest używane przez dłuższy czas.
 - Wszelkie czynności serwisowe należy powierzyć wykwalifikowanemu personelowi. Serwisowanie jest wymagane, gdy urządzenie zostało w jakikolwiek sposób uszkodzone, np. Przewód zasilający lub wtyczka są uszkodzone, rozlana ciecz lub przedmioty dostały się do wnętrza urządzenia, zostały narażone na deszcz lub wilgoć, nie działają normalnie, lub został upuszczony.
 - PRZESTROGA: Te instrukcje serwisowania mogą być używane wyłącznie przez wykwalifikowany personel serwisowy. Aby zmniejszyć ryzyko porażenia prądem, nie wykonuj żadnych innych czynności serwisowych niż opisane w instrukcji obsługi, chyba że masz odpowiednie uprawnienia.
- Nie instaluj tego urządzenia w przestrzeni zamkniętej lub zabudowanej, takiej jak półka na książki lub podobna jednostka, i utrzymuj odpowiednie warunki wentylacji na otwartej przestrzeni. Wentylacji nie należy utrudniać, zakrywając otwory wentylacyjne takimi przedmiotami jak gazeta, obrusy, zasłony itp.
- Przed instalacją lub obsługą urządzenia należy zapoznać się z informacjami na tylnej obudowie, aby uzyskać informacje na temat elektryczności i bezpieczeństwa.
- Aby zmniejszyć ryzyko pożaru lub porażenia prądem, nie narażaj tego urządzenia na deszcz lub wilgoć.
- Urządzenie nie powinno być narażone na kapanie lub zachlapanie i nie należy na nim stawiać przedmiotów wypełnionych płynami, takich jak wazy. Nie stawiaj w pobliżu zakurzonego miejsca.
- Zaciski oznaczone symbolem „⚡” mogą mieć wystarczającą wielkość, aby stwarzać ryzyko porażenia prądem. Okablowanie zewnętrzne podłączone do zacisków wymaga instalacji przez przeszkoloną osobę.
- Aby zapobiec obrażeniom, użyj podstawki / uchwytu ściennego, aby bezpiecznie zainstalować to urządzenie na stole / ścianie zgodnie z instrukcjami instalacji.
- Niebezpieczeństwo wybuchu w przypadku nieprawidłowej wymiany baterii. Wymień tylko na ten sam lub równoważny typ.
- Baterii (baterii lub baterii lub zestawu baterii) nie należy narażać na nadmierne ciepło, takie jak światło słoneczne, ogień lub tym podobne.

- Nadmierne ciśnienie dźwięku ze słuchawek dousznych i nagłośnionych może spowodować utratę słuchu. Słuchanie muzyki przy wysokim poziomie głośności i przez dłuższy czas może uszkodzić słuch. Aby zmniejszyć ryzyko uszkodzenia słuchu, należy obniżyć głośność do bezpiecznego, komfortowego poziomu i zmniejszyć czas słuchania na wysokim poziomie.
- Łącznik urządzenia służy do odłączenia urządzenia. Pozostanie on łatwo dostępny.
- Gdy nie jest używany i podczas ruchu, należy uważać na zestaw przewodu zasilającego, np. związać przewód zasilający opaską kablową lub czymś podobnym. Chroń go przed ostrymi krawędziami itp., które mogą spowodować ścieranie zestawu przewodu zasilającego. Po ponownym uruchomieniu upewnij się, że zestaw przewodu zasilającego nie jest uszkodzony. W przypadku stwierdzenia jakichkolwiek uszkodzeń, należy skontaktować się z pracownikiem serwisu w celu wymiany zestawu przewodów zasilających określonego przez producenta lub mieć takie same właściwości jak oryginalny.
- Należy zwrócić uwagę na środowiskowe aspekty utylizacji baterii.
- Na urządzeniu nie należy umieszczać źródeł otwartego ognia, takich jak zapalone świece. Aby zapobiec rozprzestrzenieniu się ognia, należy zawsze trzymać świece lub inne otwarte płomienie z dala od urządzenia.
- **Ostrzeżenie:** nie ponosimy odpowiedzialności za sytuacje, w których urządzenie jest używane w inny sposób niż przewidziany w instrukcji. Nasza firma zastrzega sobie prawo do wprowadzania zmian w treści instrukcji bez podawania jej do wiadomości publicznej. Zmiany te zostaną opublikowane na stronie internetowej firmy do produktu, który zmienia. Treść tego podręcznika może się różnić od tej w produkcie. W tym przypadku pierwszy zostanie wzięty pod uwagę.

• Jeśli urządzenie ma symbol  na etykiecie znamionowej, a przewód zasilający ma dwa styki, oznacza to, że urządzenie jest urządzeniem elektrycznym klasy II lub podwójnie izolowanym. Został zaprojektowany w taki sposób, że nie wymaga bezpiecznego połączenia z uziemieniem elektrycznym. (Tylko dla urządzeń klasy II)

- Ostrzeżenie dla urządzeń zawierających BATERIE KOMÓRKOWE / PRZYCISKOWE (Poniższe instrukcje są używane tylko w przypadku urządzenia zawierającego wymienną przez użytkownika baterię monet / ogniów guzikowych)

Nie spożywaj baterii, zagrożenie chemicznym oparzeniem

Pilot zdalnego sterowania dostarczony z tym produktem zawiera baterię pastkową / plastikową. Jeśli bateria monet / ogniów guzikowych zostanie połknięta, może spowodować poważne oparzenia wewnętrzne w ciągu zaledwie 2 godzin i doprowadzić do śmierci. Przechowuj nowe i zużyte baterie z dala od dzieci.

Jeśli komora baterii nie zamyka się bezpiecznie, zaprzestań używania produktu i trzymaj go z dala od dzieci. Jeśli uważasz, że baterie mogły zostać połknięte lub umieszczone w jakiegokolwiek części ciała, zasięgnij natychmiastowej pomocy medycznej





- Ta błyskawica z symbolem grotu strzałki w trójkącie równobocznym ma za zadanie ostrzegać użytkownika o obecności niez izolowanego „niebezpiecznego napięcia” w obudowie produktu, które może mieć wystarczającą wielkość, aby stanowić ryzyko porażenia prądem

- Zaleca się włączenie następujących informacji, o ile ma to zastosowanie, w stosownych przypadkach:

~ dotyczy prądu zmiennego (AC).

— dotyczy prądu stałego (DC).

 dotyczy sprzętu klasy II.

 dotyczy trybu gotowości.

 dotyczy włączenia zasilania.

 dotyczy niebezpiecznego napięcia

• Dyrektywa WEEE



Prawidłowa utylizacja tego produktu. To oznaczenie oznacza, że tego produktu nie należy wyrzucać razem z innymi odpadami z gospodarstw domowych w całej UE. Aby zapobiec możliwym szkodom dla środowiska lub zdrowia ludzkiego spowodowanym niekontrolowanym usuwaniem odpadów, poddaj je recyklingowi w celu promowania zrównoważonego ponownego wykorzystania zasobów materiałowych. Aby zwrócić zużyte urządzenie, skorzystaj z systemów zwrotu i odbioru lub skontaktuj się ze sprzedawcą, od którego produkt został zakupiony. Może zabrać ten produkt do bezpiecznego dla środowiska recyklingu.

• Aby zmniejszyć ryzyko porażenia prądem, nie zdejmuj pokrywy (ani tylnej). Wewnątrz nie ma części, które mogą być naprawiane przez użytkownika. Zwróć się do wykwalifikowanego personelu serwisowego.

• Wykrzyknik w trójkącie równobocznym ma za zadanie ostrzec użytkownika o obecności ważnych instrukcji obsługi i konserwacji w literaturze dołączonej do urządzenia.

Ustawianie telewizora

Zainstaluj urządzenie na solidnej, poziomej powierzchni, takiej jak stół lub biurko. Aby zapewnić wentylację, należy pozostawić co najmniej 10 cm wolnej przestrzeni wokół zestawu. Aby uniknąć obrażeń lub niebezpiecznych sytuacji, nie należy umieszczać żadnych przedmiotów na zestawie. To urządzenie może być używane w klimacie tropikalnym i / lub umiarkowanym. Zamocuj tylną obudowę do ściany (tylko w niektórych krajach).

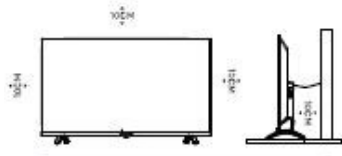

Uwaga: zdjęcie jest tylko w celach informacyjnych.

• Ostrzeżenie: Nigdy nie stawiaj telewizora w niestabilnej lokalizacji. Telewizor może spaść, powodując poważne obrażenia ciała lub śmierć. Wiele urazów, szczególnie u dzieci, można uniknąć, stosując proste środki ostrożności, takie jak:

- Korzystanie z szafek lub stojaków zalecanych przez producenta telewizora.
- Używać tylko mebli, które mogą bezpiecznie obsługiwać telewizor.
- Upewnienie się, że telewizor nie wystaje poza krawędź mebli wspierających.
- Nie umieszczanie telewizora na wysokich meblach (na przykład szafkach lub regałach) bez przymocowania zarówno mebli, jak i telewizora do odpowiedniego podparcia.
- Nie umieszczanie telewizora na tkaninie lub innych materiałach, które mogą znajdować się między telewizorem a meblami pomocniczymi.
- Edukowanie dzieci na temat niebezpieczeństw związanych ze wspinaniem się na meble, aby dotrzeć do telewizora lub pilota.

Jeśli istniejący telewizor jest zachowywany i przemieszczany, należy zastosować te same zasady, co powyżej. (Tylko dla telewizora o masie przekraczającej 7 kg)

Uchwyt ścienny

• Opcjonalny uchwyt ścienny może być używany z telewizorem. Skontaktuj się z lokalnym sprzedawcą, aby kupić zalecany wspornik do montażu na ścianie. Ostrożnie zamocuj wspornik do montażu na ścianie z tyłu telewizora. Zainstaluj wspornik do montażu ściennego na solidnej ścianie prostopadłej do podłogi. Jeśli podłączasz telewizor do innych materiałów budowlanych, skontaktuj się z wykwalifikowanym personelem, aby zainstalować uchwyt ścienny. Szczegółowe instrukcje zostaną dołączone do uchwytu ściennego. Użyj wspornika do montażu na ścianie, w którym urządzenie jest odpowiednio przymocowane do ściany z wystarczającą ilością miejsca, aby umożliwić połączenie z urządzeniami zewnętrznymi.

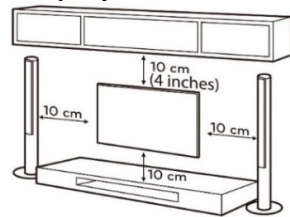

Uwaga: zdjęcie jest tylko w celach informacyjnych.

- Odłącz zasilanie przed przeniesieniem lub instalacją telewizora. W przeciwnym razie może dojść do porażenia prądem.
- Wyjmij podstawkę przed zainstalowaniem telewizora na uchwycie ściennym, wykonując zamocowanie podstawy w odwrotnej kolejności.
- Jeśli telewizor zostanie zainstalowany na suficie lub pochyłej ścianie, może spaść i spowodować poważne obrażenia. Użyj autoryzowanego uchwytu ściennego i skontaktuj się z lokalnym sprzedawcą lub wykwalifikowanym personelem. W przeciwnym razie nie jest objęty gwarancją.
- Nie dokręcaj zbyt mocno śrub, ponieważ może to spowodować uszkodzenie telewizora i unieważnienie gwarancji.
- Aby zapobiec obrażeniom, urządzenie musi być bezpiecznie przymocowane do podłogi / ściany zgodnie z instrukcjami instalacji.
- Użyj śrub i uchwytów ściennych spełniających poniższe wymagania. Wszelkie szkody lub obrażenia zakupione niewłaściwie lub przy użyciu niewłaściwych akcesoriów nie są objęte gwarancją.

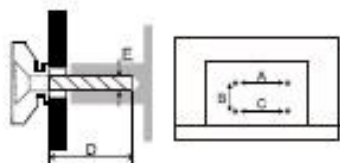

Model Rozmiar: 43"		Góra	Dół
Wkręt	Średnica(mm) „E”	M6	M6
	Głębokość(mm) „D”	Max	25
		Min	13
Ilość		2	2
A*B*C		200*200*200	

Uwaga:

1. Zdjęcia są tylko w celach informacyjnych.

2. W przypadku telewizorów z zaciskami skierowanymi w stronę ściany, aby zostawić wystarczająco dużo miejsca na zaciski, potrzebna jest uszczelka wraz z każdą śrubą do zamocowania uchwytu ściennego. Jest to mały pusty słup, którego średnica wewnętrzna wynosi 8 mm, średnica zewnętrzna wynosi 18 mm, a wysokość ≥ 30 mm.

Środki ostrożności dotyczące korzystania z pilota zdalnego sterowania

- Użyj pilota, kierując go w stronę czujnika zdalnego sterowania. Elementy między pilotem a czujnikiem zdalnego sterowania zakłócają jego normalne działanie.
- Nie potrząsaj gwałtownie pilotem. Nie rozpryskuj płynu na pilocie i nie umieszczaj pilota w miejscach o dużej wilgotności.
- Nie umieszczaj pilota w bezpośrednim świetle słonecznym. Spowoduje to deformację urządzenia przez ciepło.
- Gdy czujnik zdalnego sterowania znajduje się w bezpośrednim świetle słonecznym lub silnym oświetleniu, pilot nie działa. Jeśli tak, zmień oświetlenie lub pozycję telewizora lub użyj pilota bliżej czujnika zdalnego sterowania.

Środki ostrożności dotyczące używania baterii

- Niewłaściwe użycie baterii spowoduje wyciek. Więc postępuj zgodnie z poniższymi metodami i używaj ostrożnie.
- Zwróć uwagę na polaryzację baterii, aby uniknąć zwarcia.
- Gdy napięcie akumulatora jest niewystarczające i wpływa na zakres użytkowania, należy go wymienić na nowy. Wyjmij baterie z pilota, jeśli nie zamierzasz go używać przez dłuższy czas.

- Nie używaj razem różnych typów baterii (na przykład baterii manganowych i alkalicznych).
- Nie należy wkładać baterii do ognia, ładować lub rozkładać baterii.
- Baterie należy utylizować zgodnie z odpowiednimi przepisami dotyczącymi ochrony środowiska.
- OSTRZEŻENIE: Baterie (akumulator lub zainstalowane baterie) nie powinny być narażone na nadmierne ciepło, takie jak światło słoneczne, ogień lub podobne.
- Przed wyszukiwaniem Bluetooth upewnij się, że aktywowałeś tryb parowania zewnętrznych urządzeń Bluetooth. Na pilocie możesz nacisnąć ► i przyciski HOME razem, aby otworzyć tryb parowania. W przypadku innych urządzeń Bluetooth należy przeczytać własne instrukcje obsługi dotyczące otwierania trybu parowania.

Podstawowe ustawienia

1. Podłączanie pilota do telewizora.

W przypadku modeli, które wymagają tego kroku, przed przeszukaniem Bluetooth należy się upewnić, że zewnętrzne urządzenia Bluetooth zostały włączone w trybie parowania.

W przypadku pilota naciśnij jednocześnie przyciski „W LEWO” i „DOM”, aby przejść do trybu parowania (dioda LED pilota musi migać podczas wchodzenia w tryb parowania).

Wybierz nazwę pilota - TV BLE Remote - i naciśnij OK, aby sparować.

W przypadku innych urządzeń Bluetooth przeczytaj ich instrukcje obsługi dotyczące parowania.

2. Wybierz język menu.

3. Wybierz, jeśli chcesz lub nie chcesz używać urządzenia z Androidem do konfiguracji telewizora.

Uwaga: jeśli chcesz użyć urządzenia z Androidem do skonfigurowania telewizora, postępuj zgodnie ze wskazówkami na ekranie. Jeśli nie chcesz używać urządzenia z systemem Android do konfigurowania telewizora, przejdź do następujących ustawień.

4. Wybierz, jeśli chcesz lub nie chcesz podłączyć telewizor do sieci Wi-Fi.

Jeśli zdecydujesz się podłączyć telewizor do sieci, musisz wybrać żądaną sieć - wstaw hasło - naciśnij OK, a telewizor zostanie podłączony do sieci.

Wybierz, czy chcesz połączyć się ze swoim kontem Google.

Aby połączyć się ze swoim kontem Google, wybierz, czy chcesz korzystać z „Telefonu / komputera”, czy poprzez „Korzystanie z pilota” - Wprowadź adres e-mail i hasło - OK.

5. Przeczytaj / przewiń w dół tekst, aby zaakceptować Warunki korzystania z usługi Google i Politykę prywatności Google.

6. Wybierz, czy chcesz zezwolić Google lub stronie trzeciej na korzystanie z lokalizacji telewizora.

7. Wybierz, czy chcesz pozwolić Google na udział w ulepszaniu aplikacji Android TV.

Informacje o funkcjach urządzenia - naciśnij strzałkę w prawo na pilocie, aby pominąć ten krok.

8 Wybierz kraj.

9. Włącz lub wyłącz przełącznik LCN.

LCN (logiczna numeracja kanałów zgodnie z numerem kanału podanym przez dostawcę sieci):

- Włączone (kanały zostaną ustawione zgodnie z dostawcą telewizji kablowej);
- Wył. (Kanały zostaną losowo ułożone, w kolejności, w jakiej zostały znalezione);
- Domyślnie (kanały są uporządkowane alfabetycznie).

10. Ustaw hasło - naciśnij OK - ustaw żądane hasło, z wyjątkiem „0000”

Uwaga: możesz użyć liczb z pilota

11. Wybierz środowisko użytkownika: Dom lub Sklep.

Uwaga: Tryb domowy jest zalecany do używania w domu, podczas gdy tryb sklepowy jest używany do prezentacji w sklepie, ponieważ zużywa więcej energii.

12. Chromecast: wł. / wył.

13. Tryb tunera:

- Wybierz Antena, jeśli korzystasz z programów analogowych lub DVBT / T2
- Wybierz opcję Kabel dla sygnału CATV podanego przez dostawcę
- Wybierz Satelita, jeśli używasz anteny satelitarnej.

14. Wybierz operatora kablowego:

DIGI: gdzie skanowanie odbywa się według ustalonych reguł, a kanały są uporządkowane według siatki dostawcy i nie można ich zmienić.

INNE: tam, gdzie wykonywane jest pełne skanowanie, a kanały mogą być ustawione według preferencji użytkownika.

Wybierz, czy chcesz rozpocząć skanowanie kanałów. Podłącz kabel sygnałowy przed rozpoczęciem skanowania.

Uwaga: jeśli nie chcesz skanować kanałów w tym kroku, możesz to zrobić później, w ustawieniach TV, z ustawień globalnych.

15. Konfiguracja jest zakończona. Przyjemnego użytkownika - Zakończ - naciśnij przycisk OK na pilocie.

16. Przeczytaj umowę licencyjną dla użytkownika końcowego - naciśnij strzałkę w prawo na pilocie, aby zaakceptować.

Podstawowe operacje

Podręcznik elektroniczny



E-podręcznik jest wbudowany w telewizor i może być wyświetlany na ekranie. Aby dowiedzieć się więcej o funkcjach telewizora, przejdź do podręcznika elektronicznego, korzystając z następujących wskazówek:

1. Naciśnij przycisk HOME, aby uzyskać dostęp do strony głównej.

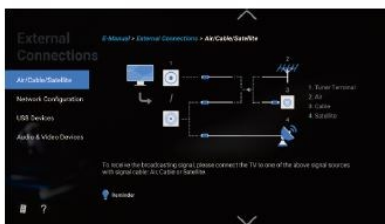
2. Naciśnij ◀ \ \ ▶ \ ▼ \ ▲ i przycisk OK, aby wybrać „Podręcznik elektroniczny” w „Aplikacjach”.



Uwaga: zdjęcie jest tylko w celach informacyjnych

1. Pilot: Aby sprawdzić szczegółowe funkcje pilota, wybierz i wprowadź 
2. Jak korzystać z instrukcji elektronicznej: Wybierz i wprowadź  który może powiedzieć, jak sprawdzić Podręcznik elektroniczny, znaczenie poszczególnych ikon lub treści pokazanych w Podręczniku elektronicznym itp.

Zainstaluj baterię pilota zdalnego sterowania

Umieść dwie baterie rozmiaru AAA w komorze baterii pilota, upewniając się, że oznaczenia biegunów są zgodne z oznaczeniem biegunów w komorze



Uwaga: zdjęcie jest tylko w celach informacyjnych.

Przycisk sterowania telewizorem

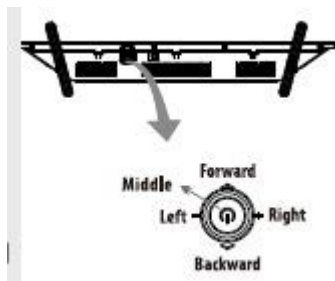

Uwaga: zdjęcie jest tylko w celach informacyjnych.

Naciśnij Środek

1. W trybie gotowości naciśnij go, aby włączyć telewizor.
2. W stanie roboczym,
 - Bez menu, naciśnij je krótko, aby przejść do szybkiego menu pokazanego na poniższym obrazku.
 - W menu naciśnij go krótko, aby wprowadzić wybrany element.
 - Naciśnij długo, aby przełączyć telewizor w tryb gotowości.

Naciśnij Lewo / Prawo:

Dostosuj głośność dźwięku telewizora lub przesun w lewo / prawo, aby wybrać żądany element w ustawieniach menu .

Naciśnij Wstecz / Dalej:

Przełącz kanały lub przesun w górę / w dół, aby wybrać żądany element w ustawieniach menu.

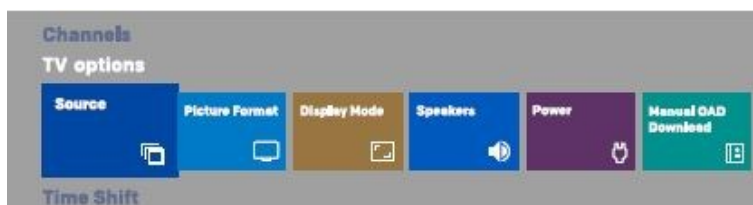

Rozwiązywanie problemów

Przed skontaktowaniem się z technikiem serwisowym sprawdź następujące elementy w celu znalezienia możliwej przyczyny objawu i niektórych rozwiązań.

Ogólny problem / rozwiązanie

Pilot nie działa

- Sprawdź czujnik zdalnego sterowania na pilocie.
- Wymień baterie.
- Baterie nie są prawidłowo zainstalowane.
- Główne zasilanie nie jest podłączone.

Poor Signal

Jest to zazwyczaj spowodowane zakłóceniami powodowanymi przez telefony komórkowe, walkietalkie, samochodowy układ zapłonowy, neon, wiertarkę elektryczną lub inny sprzęt elektroniczny lub źródła zakłóceń radiowych.

Obraz i dźwięk / rozwiązanie

Brak obrazu, brak dźwięku

- Sprawdź źródło sygnału.
- Podłącz inne urządzenie elektryczne do gniazdka, aby upewnić się, że działa lub jest włączone.
- Wtyczka zasilania jest nieprawidłowo podłączona do gniazda.
- Sprawdź sygnał.

Brak dźwięku, obraz OK

- Jeśli nie ma dźwięku, spróbuj wyłączyć wyciszenie lub zwiększyć głośność dźwięku.
- Otwórz menu dźwięku i dostosuj „Balance”.
- Sprawdź, czy włożono słuchawki, a jeśli tak, odłącz słuchawki.

Zakłócony obraz

Brak koloru lub zła jakość obrazu

- Dostosuj opcję koloru w ustawieniach menu.
- Telewizor należy trzymać w wystarczającej odległości od innych produktów elektronicznych.
- Wypróbuj inny kanał, być może jest to problem z sygnałem wyjściowym.

Zły sygnał telewizyjny (wyświetl mozaikę lub płatki śniegu)

- Sprawdź kabel sygnałowy i wyreguluj antenę.
- Dostrój kanał.
- Wypróbuj inny kanał.

Odtwarzacz multimedialny / rozwiązanie

Ten plik jest nieprawidłowy "lub dźwięk jest normalny, ale wideo jest nieprawidłowe

- Plik multimedialny może być uszkodzony, sprawdź, czy plik może być odtwarzany na komputerze.
- Sprawdź, czy obsługiwane są kodeki wideo i audio.

Pojawia się „Nieobsługiwany dźwięk” lub wideo jest normalne, ale dźwięk jest nieprawidłowy

- Plik multimedialny może być uszkodzony, sprawdź, czy plik może być odtwarzany na komputerze.
- Sprawdź, czy obsługiwane są kodeki wideo i audio.

Sieć / rozwiązanie (może nie być dostępne)

Błąd sieci

- Sprawdź, czy router działa prawidłowo.
- W przypadku modeli wymagających klucza USB do połączenia z Internetem sprawdź, czy klucz USB jest dobrze włożony.
- Upewnij się, że telewizor został pomyślnie podłączony do routera.

Przeglądarka / rozwiązanie (może nie być dostępne)

Strony internetowej nie można wyświetlić w całości.

- Flash nie jest obsługiwany.

Przeglądarka jest zmuszona do zamknięcia.

- Strona internetowa zawiera zbyt wiele dużych zdjęć, co prowadzi do niewystarczającej ilości pamięci i zamknięcia przeglądarki.

SPECIFICATIONS / SPECIFICAȚII / ADATOK / SPECYFIKACJA

Working voltage/Tensiunea de lucru/Űzemi feszűltsűg/ Űrűdű prűdu	110-240V~ 50/60 Hz
Rated power consumption/ Consum nominal de energie/ Nűvleges fogyasztűs/ Pobűr energii	74W
Audio output power/Putere de ieșire audio/ Audio kimeneti teljesűtműny/ Moc wyjűciowa audio	2x8W
Dimensions with stand/Dimensiunea cu stand/ Műretek állvűnnyal/ Wymiary z podstawű	960x208x598.5 mm
Dimensions without stand/ Dimensiunea fara stand/ űretek állvűny nűkűl/ Wymiary bez podstawű	960x92.6x557 mm
Net weight /Greutate neta / Nettű sűly / Waga netto	6.75 kg
TV Type/Tip TV/ TV tűpus/ Typ telewizora	SMART LED TV
Diagonal/Diagonala/ Kűpernyűműre/ Przekűtna	43 inch / 109 cm
Resolution/Rezolutie/Felbontűs/ Rozdzielczoű	1920 x 1080
Image ratio/Aspect imagine/Kűparűny/ Wspűlczynnik proporcji	16:9
Angle of view/Unghe de vizibilitate/Szűg kilűtűs/ Kűt widzenia	178 °/ 178 °
Brightness/Luminozitate/Fűnyessűg/ Jasnoű	250 cd / m2
Contrast/Contrast / Kontraszt/ Wspűlczynnik kontrastu	1200/1
Response time/Timp de raspűns/Vűlaszidű/ Czas odpowiedzi	8 ms
Language of OSD/,Limbile din OSD/A OSD nyelve/ Jűzyk OSD	Multiple options/Multiple optiuni/ Tűbb lehetűsűg/ Wiele opcji
System/Sistem/Rendszer/System	DTV: DVB-T/T2/C/S/S2 ATV: PAL/SECAM BG/DK/I/NTSC-M CI+ Slot
Channel coverage/ Canale acoperite/ Csatorna lefedetűsűg/ Zasiűg kanalu	ATV:45.25MHz~863.25MHz DVB-T: 174 MHz~230 MHz, 470 MHz~870 MHz; DVB-C: 50 MHz ~ 858 MHz DVB-S/S2: 950 MHz ~ 2150 MHz
WI-FI	Yes/Da/Igen/Tak
BT	Yes/Da/Igen/Tak
Video/Audio I/O port	2 x HDMI / 1 x OPTICAL / 1 x CI+
Data I/O port	LAN / 2 x USB